



**IPB University**

— Bogor Indonesia —

# GAMBAR RENCANA

PEKERJAAN

RENOVASI RUMAH DINAS DI JALAN SOKA 7

LOKASI

KAMPUS IPB DRAMAGA BOGOR

**KONSULTAN PERENCANA**



**PT. ARSENIO REKATAMA CARAKA**



**CONSULTANT - CIVIL ENGINEERING - ARCHITECT**

Komplek Perumda II No. 25 RT.002 RW.002 Kel. Cipaku Kec. Bogor Selatan Kota Bogor 16133

✉ ptarseniorekatamacaraka@gmail.com 📞 0857-7763-4480

# DAFTAR ISI

NO.	NO. GAMBAR	NAMA GAMBAR	SKALA	KETERANGAN
1	ARS-01	MASTER PLAN	NTS	
2	ARS-02	DENAH EXISTING	1 : 200	
3	ARS-03	DENAH ATAP EXISTING	1 : 200	
4	ARS-04	TAMPAK EXISTING	1 : 150	
5	ARS-05	DENAH PERUBAHAN	1 : 200	
6	ARS-06	DENAH ATAP PERUBAHAN	1 : 200	
7	ARS-07	TAMPAK PERUBAHAN	1 : 150	
8	ARS-08	POTONGAN A & POTONGAN B	1 : 150	
9	ARS-09	DENAH KUSEN & DETAIL	1 : 100	
10	ARS-10	DENAH PLAFOND & POTONGAN	1 : 200	
11	ARS-11	DENAH POLA LANTAI	1 : 125	
12	ARS-12	DENAH INSTALASI LISTRIK	1 : 125	
13	ARS-13	DENAH PAGAR BRC & DETAIL	1 : 50	
14	ARS-14	TAMPAK PAGAR BRC & DETAIL PONDASI	1 : 50	
15	ARS-15	DENAH TOILET 1 & POTONGAN	1 : 40	
16	ARS-16	DENAH TOILET 2 & POTONGAN	1 : 40	
17	ARS-17	DENAH TOILET 3 & POTONGAN	1 : 40	
18	ARS-18	DENAH PERUBAHAN RUANGAN & DETAIL SLOOF	1 : 100	
19	ARS-19	DETAIL MENARA TOREN	1 : 20	

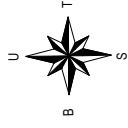

<b>CATATAN</b>
<b>PEMBERI TUGAS</b>
 <b>IPB University</b> — Bogor Indonesia —
<b>MENGETAHUI/MENYETUJUI</b> Pejabat Pembuat Persetujuan-2  Anwar Syam, SE, M.Ak NIP. 19841201 201012 1 004 <b>MENGETAHUI/MENYETUJUI</b> Wakil Dekan Bidang Sumberdaya,Kerjasama dan Pengembangan Sekolah Pascasarjana
<b>MENGETAHUI/MENYETUJUI</b> Prof. Dr. Ir. Titi Candra Sunarti, M.Si NIP. 19661219 199103 2 001 <b>MENGETAHUI/MENYETUJUI</b> Tim Teknis IPB
<b>KONSULTAN PERENCANA</b>  <b>PT ARSENIO REKATAMA CARAKA</b> C.A.P. (SIP) No. 1001/2019/PT.01/PT.01/2019 No. 1001/2019/PT.01/PT.01/2019 No. 1001/2019/PT.01/PT.01/2019
<b>PEKERJAAN</b> Fendani Fredyanto, ST Direktur  <b>RENOVASI RUMAH DINAS DI JALAN SOKA 7</b>  <b>TAHUN ANGGARAN</b> TAHUN ANGGARAN 2024  <b>LOKASI</b> KAMPUS IPB DRAMAGA BOGOR
<b>NAMA GAMBAR</b> SKALA <b>MASTERPLAN</b> NTS
<b>DIGAMBAR</b> <b>DIPERIKSA</b> <b>TANGGAL</b> <b>REVISI</b>
<b>NO. GAMBAR</b> ARS01

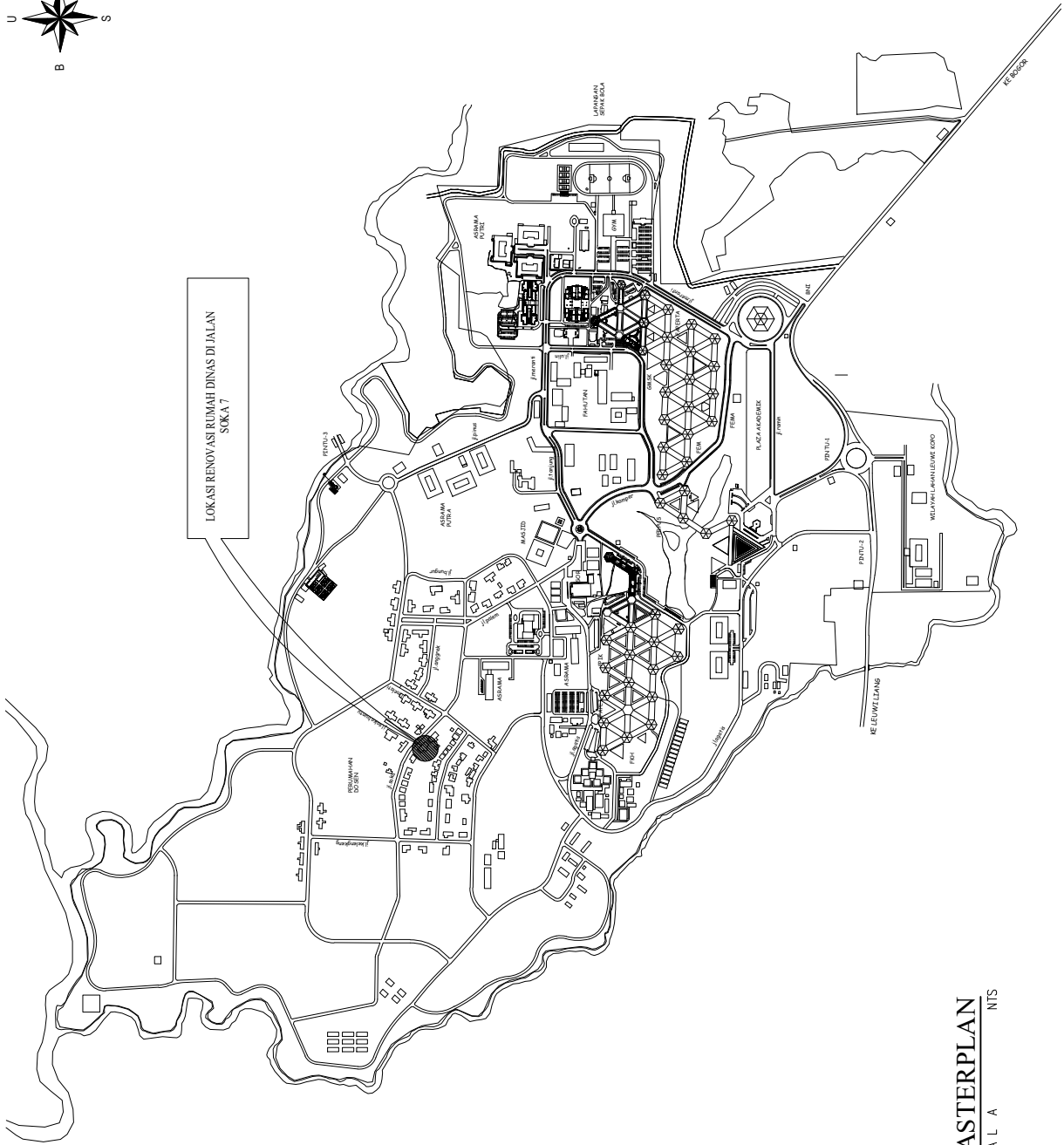

LOKASI RENOVASI RUMAH DINAS DI JALAN SOKA 7



MASTERPLAN  
 SKALA  
 NTS

<b>CATATAN</b>	
<b>PEMBERI TUGAS</b>	
 <b>IPB University</b> Bogor Indonesia	
<b>MENGETAHUI/MENYETUJUI</b> Pejabat Pembuat Persetujuan-2  Anwar Syam, SE, M.Ak NIP. 19841201 207012 1 004 <b>MENGETAHUI/MENYETUJUI</b> Wakil Dekan Bidang Sumberdaya Kerjasama dan Pengembangan Sekolah Pascasarjana	
Prof. Dr. Ir. Titi Candra Sunarti, M.Si NIP. 19661219 199103 2 001 <b>MENGETAHUI/MENYETUJUI</b> Tim Teknis IPB	
Arief Murnandar, S.Ars NIP. 19750401 199903 1 001 <b>KONSULTAN PERENCANA</b>  <b>PT ARSENIO REKATAMA CARAKA</b> CONSULTING ARCHITECTS & PLANNERS Gedung Arsenio Rekatama Caraka Jl. Pajadiran No. 100, Cibiru, Bogor, Jawa Barat 16156 Telp. (0251) 8912211, 8912212, 8912213, 8912214, 8912215, 8912216, 8912217, 8912218, 8912219	
Fandani Fredyanto, ST Direktur	
<b>PEKERJAAN</b>	
RENOVASI RUMAH DINAS DI JALAN SOKAT	
<b>TAHUN ANGGARAN</b>	
TAHUN ANGGARAN 2024	
<b>LOKASI</b>	
KAMPUS IPB DRAMAGA BOGOR	
<b>NAMA GAMBAR</b>	
SKALA	
DENAH EXISTING	
1 : 200	
<b>DIGAMBAR</b>	<b>NO. GAMBAR</b>
<b>DIPERIKSA</b>	<b>ARS-02</b>
<b>TANGGAL</b>	
<b>REVISI</b>	



**DENAH EXISTING**  
 SKALA 1 : 200

**CATATAN**

**PEMBERI TUGAS**



**IPB University**  
— Bogor Indonesia —

MENGETAHUI/MENYETUJUI  
Pejabat Pembuat Persetujuan-2

Anwar Syam, SE, M.Ak  
NIP. 19841201 201012 1 004

MENGETAHUI/MENYETUJUI

Wakil Dekan Bidang  
Sumberdaya Kerjasama dan Pengembangan  
Sekolah Pascasarjana

Prof. Dr. Ir. Titi Candra Sunarti, M.Si  
NIP. 19661219 199103 2 001

MENGETAHUI/MENYETUJUI

Tim Teknis IPB

Arief Murnandar, S.Ars  
NIP. 19750401 199903 1 001

**KONSULTAN PERENCANA**



**PT ARSENIO REKATAMA CARAKA**  
CORPORATE ARCHITECTURAL & DESIGN  
CONSULTING ENGINEERING & PROJECT  
MANAGEMENT  
Jl. Pajadene No. 103-105, Pajadene, Bogor, Jawa Barat 16152  
Telp. (081) 919 2000, 919 2001, 919 2002, 919 2003, 919 2004, 919 2005  
Fax. (081) 919 2006, 919 2007, 919 2008, 919 2009, 919 2010  
Email: arsenio@arsenio.com, arsenio@arsenio.co.id, arsenio@arsenio.net

Fandani Fredyanto, ST  
Direktur

**PEKERJAAN**

RENOVASI RUMAH DINAS DI JALAN SOKAT

**TAHUN ANGGARAN**

TAHUN ANGGARAN 2024

**LOKASI**

KAMPUS IPB DRAMAGA BOGOR

**NAMA GAMBAR**

**SKALA**

DENAH ATAP EXISTING 1 : 200

**DIGAMBAR**

NO. GAMBAR

ARS-03

**DIPERIKSA**

TANGGAL

**REVISI**

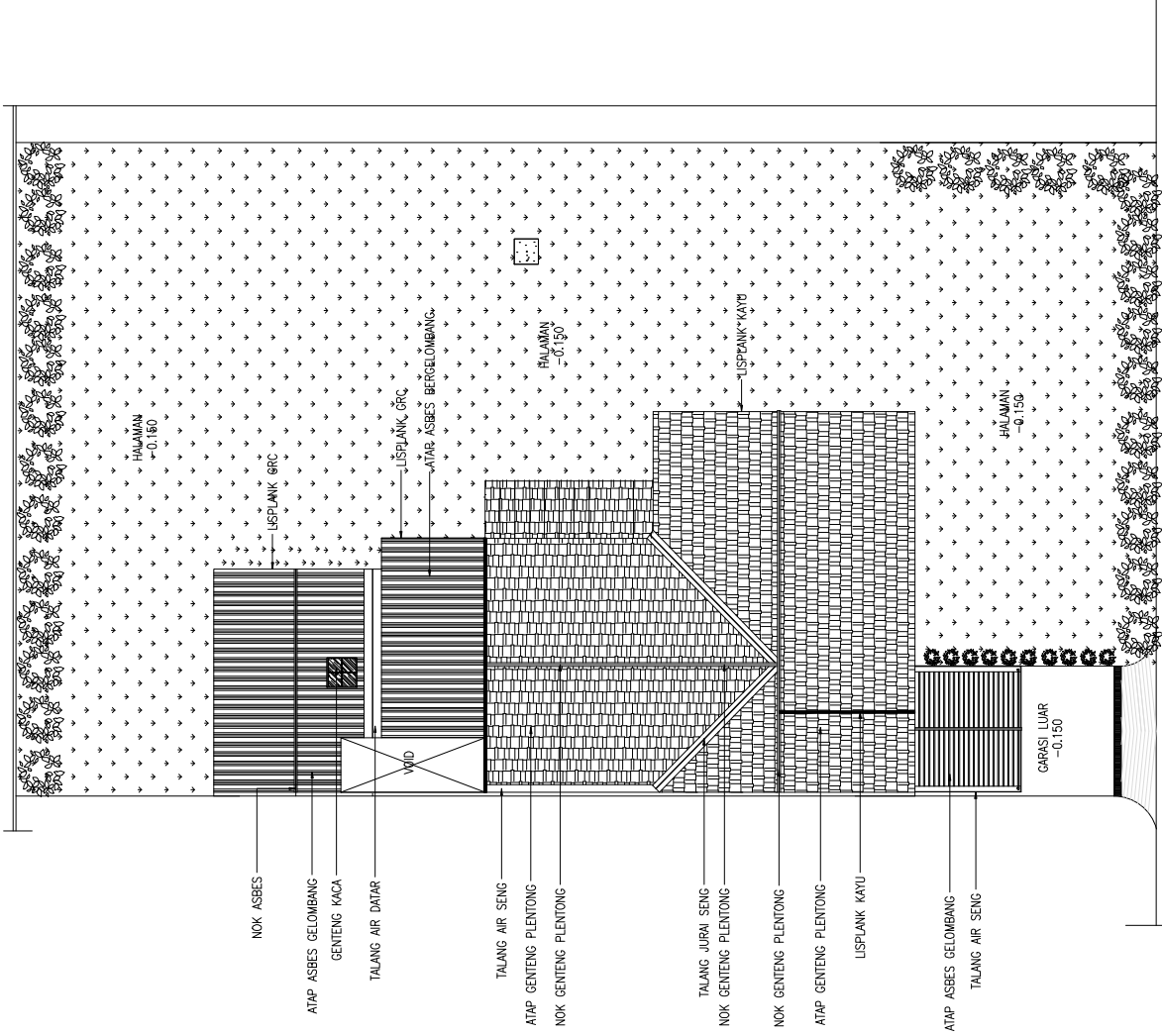

JALAN SOKA

**DENAH ATAP EXISTING**  
SKALA 1 : 200

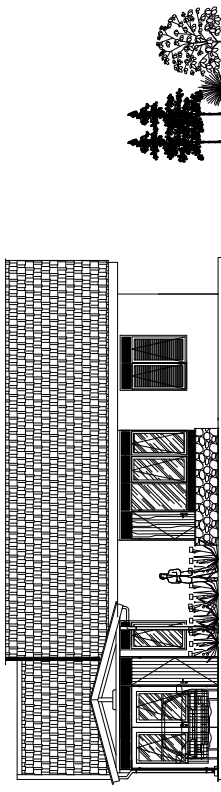

○ SKALA A 1 : 150  
**TAMPAK DEPAN EXISTING (1)**

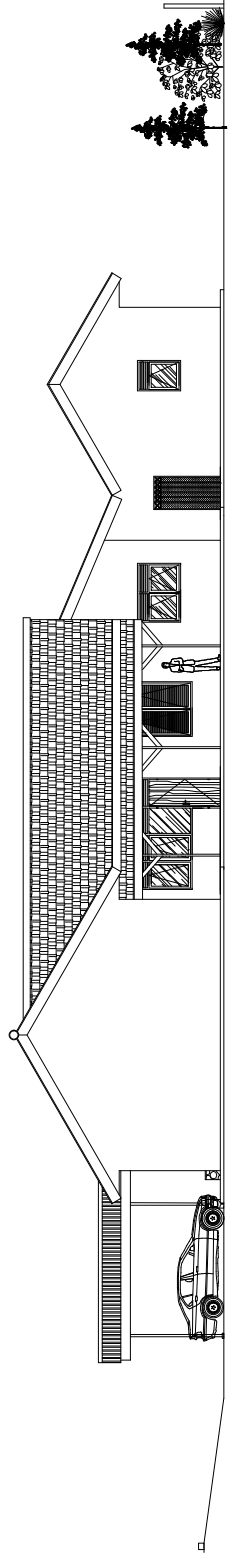

○ SKALA A 1 : 150  
**TAMPAK SAMPING EXISTING (2)**

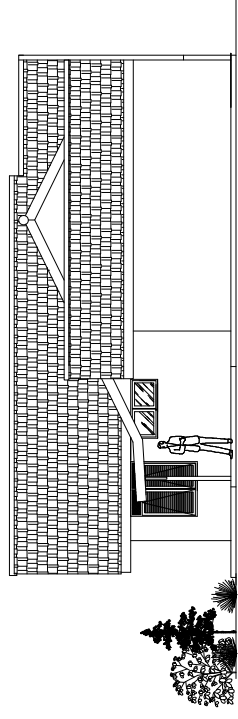

○ SKALA A 1 : 150  
**TAMPAK BELAKANG EXISTING (3)**

**CATATAN**

**PEMBERI TUGAS**



**IPB University**  
 — Bogor Indonesia —

MENGETAHUI/MENYETUJUI  
 Pejabat Pembuat Perseetujuan-2

Anwar Syam, SE, M.Ak  
 NIP. 19841201 201012 1 004  
 MENGETAHUI/MENYETUJUI

Wakil Dekan Bidang  
 Sumberdaya,Kerjasama dan Pengembangan  
 Sekolah PascaSarjana

Prof. Dr. Ir. Titi Candra Sumarti, M.Si  
 NIP. 19661219 199103 2 001  
 MENGETAHUI/MENYETUJUI

Tim Teknis IPB

Arief Murnandar, S.Ars  
 NIP. 19750401 199903 1 001

**KONSULTAN PERENCANA**



**PT ARSENIO REKATAMA CARAKA**  
 CONSULTING ENGINEERING ARCHITECT  
 PT. ARSENIO REKATAMA CARAKA  
 Gedung Arsenio Rekata Caraka  
 Jl. Pajadene No. 102-103-104-105-106-107-108-109-110-111-112-113-114-115-116-117-118-119-120-121-122-123-124-125-126-127-128-129-130-131-132-133-134-135-136-137-138-139-140-141-142-143-144-145-146-147-148-149-150-151-152-153-154-155-156-157-158-159-160-161-162-163-164-165-166-167-168-169-170-171-172-173-174-175-176-177-178-179-180-181-182-183-184-185-186-187-188-189-190-191-192-193-194-195-196-197-198-199-200-201-202-203-204-205-206-207-208-209-210-211-212-213-214-215-216-217-218-219-220-221-222-223-224-225-226-227-228-229-230-231-232-233-234-235-236-237-238-239-240-241-242-243-244-245-246-247-248-249-250-251-252-253-254-255-256-257-258-259-260-261-262-263-264-265-266-267-268-269-270-271-272-273-274-275-276-277-278-279-280-281-282-283-284-285-286-287-288-289-290-291-292-293-294-295-296-297-298-299-300-301-302-303-304-305-306-307-308-309-310-311-312-313-314-315-316-317-318-319-320-321-322-323-324-325-326-327-328-329-330-331-332-333-334-335-336-337-338-339-340-341-342-343-344-345-346-347-348-349-350-351-352-353-354-355-356-357-358-359-360-361-362-363-364-365-366-367-368-369-370-371-372-373-374-375-376-377-378-379-380-381-382-383-384-385-386-387-388-389-390-391-392-393-394-395-396-397-398-399-400-401-402-403-404-405-406-407-408-409-410-411-412-413-414-415-416-417-418-419-420-421-422-423-424-425-426-427-428-429-430-431-432-433-434-435-436-437-438-439-440-441-442-443-444-445-446-447-448-449-450-451-452-453-454-455-456-457-458-459-460-461-462-463-464-465-466-467-468-469-470-471-472-473-474-475-476-477-478-479-480-481-482-483-484-485-486-487-488-489-490-491-492-493-494-495-496-497-498-499-500-501-502-503-504-505-506-507-508-509-510-511-512-513-514-515-516-517-518-519-520-521-522-523-524-525-526-527-528-529-530-531-532-533-534-535-536-537-538-539-540-541-542-543-544-545-546-547-548-549-550-551-552-553-554-555-556-557-558-559-560-561-562-563-564-565-566-567-568-569-570-571-572-573-574-575-576-577-578-579-580-581-582-583-584-585-586-587-588-589-590-591-592-593-594-595-596-597-598-599-600-601-602-603-604-605-606-607-608-609-610-611-612-613-614-615-616-617-618-619-620-621-622-623-624-625-626-627-628-629-630-631-632-633-634-635-636-637-638-639-640-641-642-643-644-645-646-647-648-649-650-651-652-653-654-655-656-657-658-659-660-661-662-663-664-665-666-667-668-669-670-671-672-673-674-675-676-677-678-679-680-681-682-683-684-685-686-687-688-689-690-691-692-693-694-695-696-697-698-699-700-701-702-703-704-705-706-707-708-709-710-711-712-713-714-715-716-717-718-719-720-721-722-723-724-725-726-727-728-729-730-731-732-733-734-735-736-737-738-739-740-741-742-743-744-745-746-747-748-749-750-751-752-753-754-755-756-757-758-759-760-761-762-763-764-765-766-767-768-769-770-771-772-773-774-775-776-777-778-779-780-781-782-783-784-785-786-787-788-789-790-791-792-793-794-795-796-797-798-799-800-801-802-803-804-805-806-807-808-809-810-811-812-813-814-815-816-817-818-819-820-821-822-823-824-825-826-827-828-829-830-831-832-833-834-835-836-837-838-839-840-841-842-843-844-845-846-847-848-849-850-851-852-853-854-855-856-857-858-859-860-861-862-863-864-865-866-867-868-869-870-871-872-873-874-875-876-877-878-879-880-881-882-883-884-885-886-887-888-889-890-891-892-893-894-895-896-897-898-899-900-901-902-903-904-905-906-907-908-909-910-911-912-913-914-915-916-917-918-919-920-921-922-923-924-925-926-927-928-929-930-931-932-933-934-935-936-937-938-939-940-941-942-943-944-945-946-947-948-949-950-951-952-953-954-955-956-957-958-959-960-961-962-963-964-965-966-967-968-969-970-971-972-973-974-975-976-977-978-979-980-981-982-983-984-985-986-987-988-989-990-991-992-993-994-995-996-997-998-999-1000

Fandani Fredyanto, ST  
 Direktur

**PEKERJAAN**

RENOVASI RUMAH DINAS DI JALAN SOKAT

**TAHUN ANGGARAN**

TAHUN ANGGARAN 2024

**LOKASI**

KAMPUS IPB DRAMAGA BOGOR

**NAMA GAMBAR**

SKALA

TAMPAK EKSTING

1 : 150

**DIGAMBAR**



**DIPERIKSA**

**TANGGAL**

**REVISI**



NO. GAMBAR

ARS-04

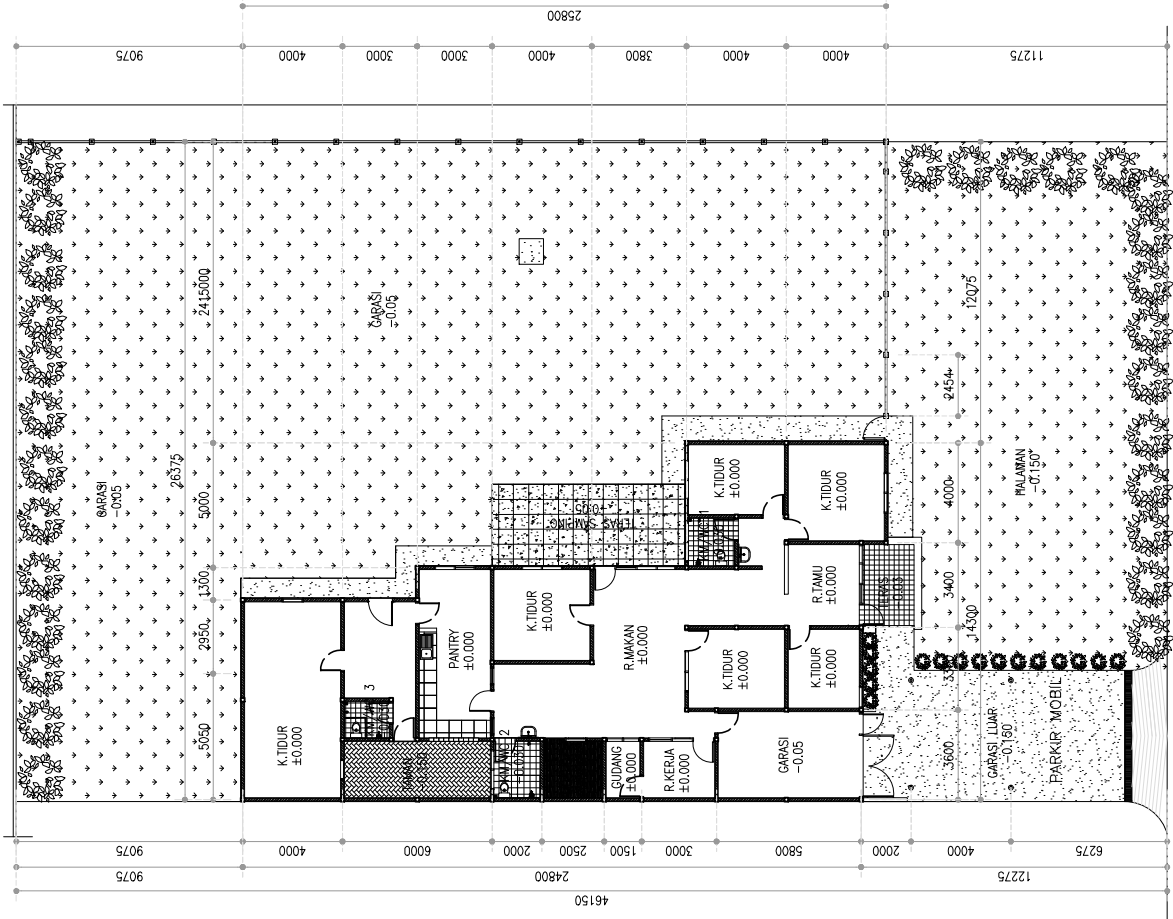
<b>CATATAN</b>	
<b>PEMBERI TUGAS</b>	
 <b>IPB University</b> — Bogor Indonesia —	
<b>MENGETAHUI/MENYETUJUI</b> Pejabat Pembuat Persetujuan-2	
Anwar Syam, SE, M.Ak NIP. 19841201 201012 1 004 <b>MENGETAHUI/MENYETUJUI</b> Wakil Dekan Bidang Sumberdaya,Kerjasama dan Pengembangan Sekolah Pascasarjana	
Prof. Dr. Ir. Titi Candra Sumarti, M.Si NIP. 19661219 199103 2 001 <b>MENGETAHUI/MENYETUJUI</b> Tim Teknis IPB	
<b>KONSULTAN PERENCANA</b>  <b>PT ARSENIO REKATAMA CARAKA</b> CONSULTANTS & ARCHITECTS Gedung Arsenio Rekata Caraka Jl. Pajadiran No. 100, Cibiru, Bogor, Jawa Barat 16155 Telp. (081) 935 2718-4-888	
Arief Murnandar, S.Ais NIP. 19750401 199903 1 001	
Fendani Fredyanto, ST Direktur	
<b>PEKERJAAN</b> RENOVASI RUMAH DINAS DI JALAN SOKAT	
<b>TAHUN ANGGARAN</b> TAHUN ANGGARAN 2024	
<b>LOKASI</b> KAMPUS IPB DRAMAGA BOGOR	
<b>NAMA GAMBAR</b> SKALA <b>DENAH PERUBAHAN</b> <b>1 : 200</b>	
<b>DIGAMBAR</b>	<b>NO. GAMBAR</b>
<b>DIPERIKSA</b>	
<b>TANGGAL</b>	<b>ARS-05</b>
<b>REVISI</b>	



**DENAH PERUBAHAN**  
 SKALA  
 1 : 200

<b>CATATAN</b>	
<b>PEMBERI TUGAS</b>	
 <b>IPB University</b> — Bogor Indonesia —	
MENGETAHUI/MENYETUJUI	Pejabat Pembuat Persetujuan-2
Anwar Syam, SE, M.Ak NIP. 19841201 201012 1 004	
MENGETAHUI/MENYETUJUI	Wakil Dekan Bidang Sumberdaya Kerjasama dan Pengembangan Sekolah Pascasarjana
Prof. Dr. Ir. Titi Candra Sumarti, M.Si NIP. 19661219 199103 2 001	
MENGETAHUI/MENYETUJUI	Tim Teknis IPB
Arief Murnandar, S.Ars NIP. 19750401 199903 1 001	
<b>KONSULTAN PERENCANA</b>  <b>PT ARSENIO REKATAMA CARAKA</b> CONSULTING & ARCHITECTURAL DESIGN PT ARSENIO REKATAMA CARAKA Gedung Arsenio Rekatama Caraka Jl. Pajadene No. 100-102, Pajadene, Bogor, Jawa Barat 16154-1002 Telp. (081) 524 1000, (081) 524 1001, (081) 524 1002 Email: info@arsenio.com, arsenio@arsenio.com, arsenio@arsenio.com	
Fandani Fredyanto, ST Direktur	
<b>PEKERJAAN</b>	
RENOVASI RUMAH DINAS DI JALAN SOKAT	
<b>TAHUN ANGGARAN</b>	
TAHUN ANGGARAN 2024	
<b>LOKASI</b>	
KAMPUS IPB DRAMAGA BOGOR	
<b>NAMA GAMBAR</b>	
SKALA	
DENAH ATAP PERUBAHAN 1 : 200	
DIGAMBAR	NO. GAMBAR
DIPERIKSA	
TANGGAL	ARS-06
REVISI	

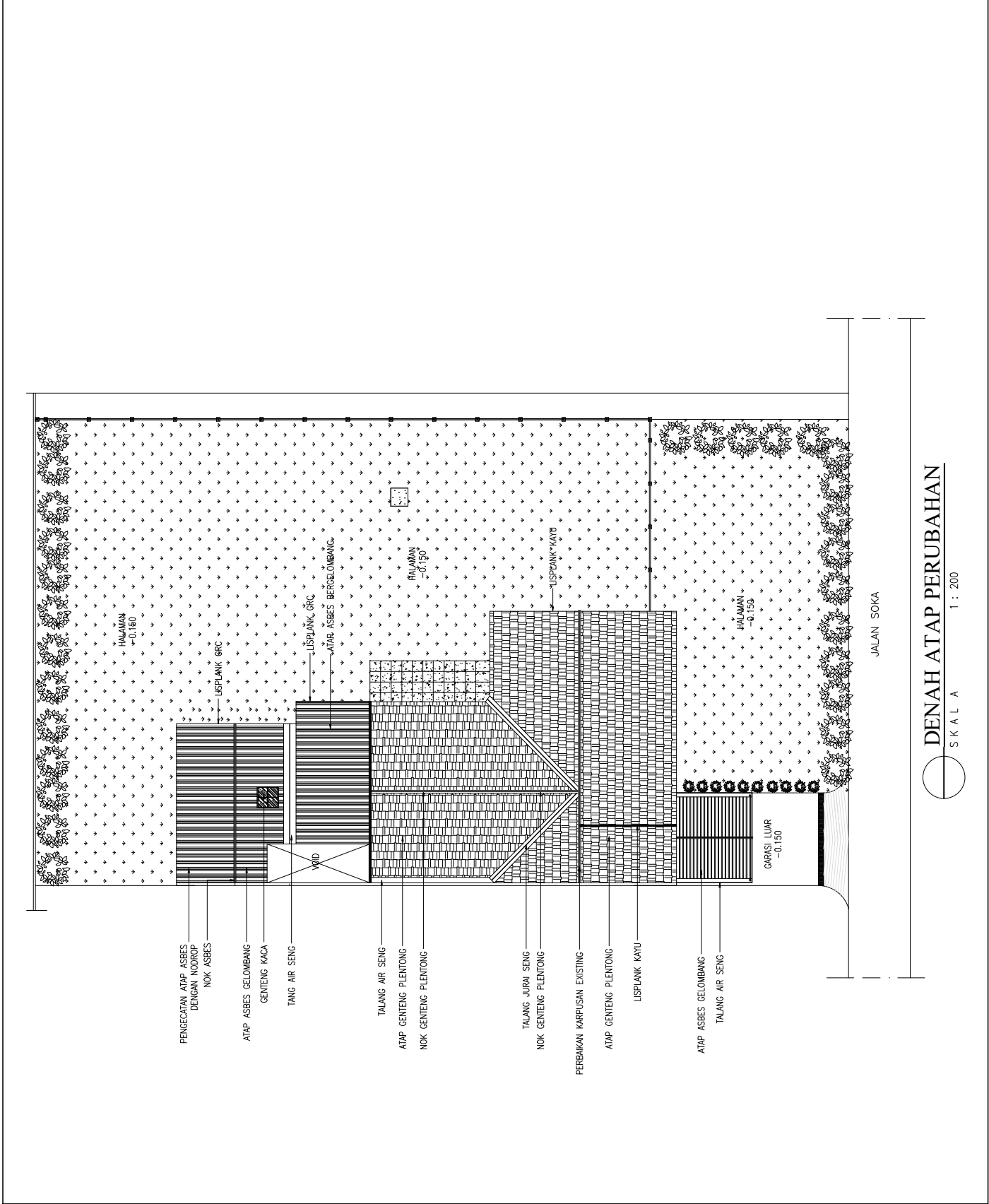



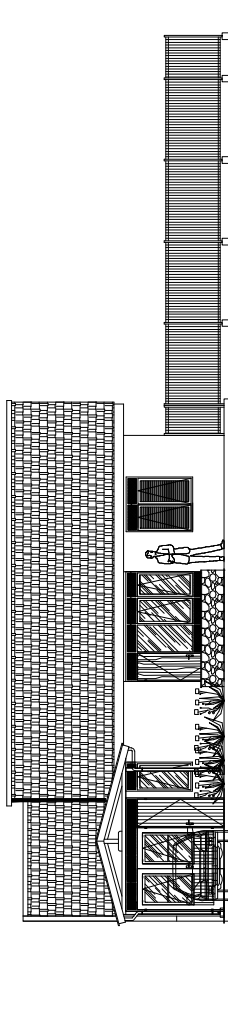

○ **TAMPAK DEPAN (1)**  
SKALA 1 : 150

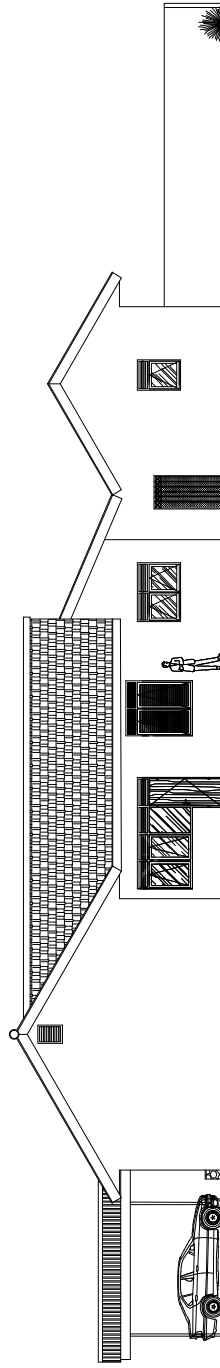

○ **TAMPAK SAMPING (2)**  
SKALA 1 : 150

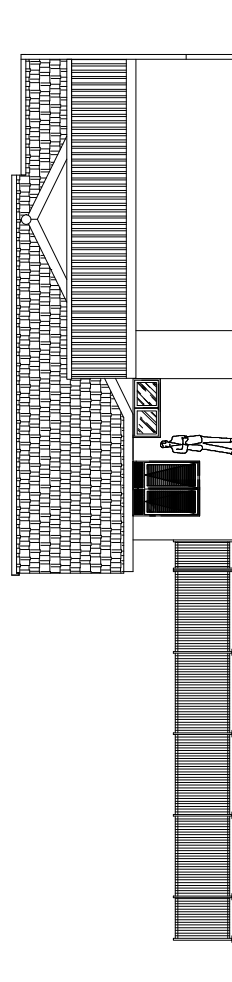

○ **TAMPAK BELAKANG (3)**  
SKALA 1 : 150

**CATATAN**

**PEMBERI TUGAS**



MENGETAHUI/MENYETUJUI  
Pejabat Pembuat Persetujuan-2

Anwar Syam, SE, M.Ak  
NIP. 19841201 201012 1 004  
MENGETAHUI/MENYETUJUI

Wakil Dekan Bidang  
Sumberdaya,Kerjasama dan Pengembangan  
Sekolah PascaSarjana

Prof. Dr. Ir. Titi Candra Sumarti, M.Si  
NIP. 19661219 199103 2 001  
MENGETAHUI/MENYETUJUI

Tim Teknis IPB

Arief Murnandar, S.Ars  
NIP. 19750401 199903 1 001

**KONSULTAN PERENCANA**



Fandani Fredyanto, ST  
Direktur

**PEKERJAAN**

RENOVASI RUMAH DINAS D. JALAN SOKAT

**TAHUN ANGGARAN**

TAHUN ANGGARAN 2024

**LOKASI**

KAMPUS IPB DRAMAGA BOGOR

**NAMA GAMBAR**

SKALA

TAMPAK PERUBAHAN  
1 : 150

**DIGAMBAR**



NO. GAMBAR

**DIPERIKSA**

**TANGGAL**

**REVISI**

ARS-07

<b>CATATAN</b>	
<b>PEMBERI TUGAS</b>	
 <b>IPB University</b> — Bogor Indonesia —	
<b>MENGETAHUI/MENYETUJUI</b> Pejabat Pembuat Persetujuan-2	
Anwar Syam, SE, M.Ak NIP. 19841201 201012 1 004 <b>MENGETAHUI/MENYETUJUI</b> Wakil Dekan Bidang Sumberdaya Kerjasama dan Pengembangan Sekolah Pascasarjana	
Prof. Dr. Ir. Titi Candra Sumarti, M.Si NIP. 19661219 199103 2 001 <b>MENGETAHUI/MENYETUJUI</b> Tim Teknis IPB	
Arief Murnandar, S.Ats NIP. 19750401 199903 1 001 <b>KONSULTAN PERENCANA</b>  <b>PT ARSENIO REKATAMA CARAKA</b> CONSULTING ENGINEERING ARCHITECT & INTERIOR DESIGN Gedung Arsenio Rekatama Caraka Jl. Raya Cipinang Permai No. 100, Cipinang Permai, Jakarta Timur Telp. (021) 7941 1000 Fax (021) 7941 1001 Email: arsenio@arsenio.com	
<b>PEKERJAAN</b> Fendani Fredyanto, ST Direktur	
<b>TAHUN ANGGARAN</b> RENOVASI RUMAH DINAS DI JALAN SOKAT	
<b>LOKASI</b> TAHUN ANGGARAN 2024 KAMPUS IPB DRAMAGA BOGOR	
<b>NAMA GAMBAR</b> SKALA 1 : 100 1 : 150	
<b>DIGAMBAR</b> DIPERIKSA TANGGAL REVISI	
<b>NO. GAMBAR</b> <b>ARS-08</b>	

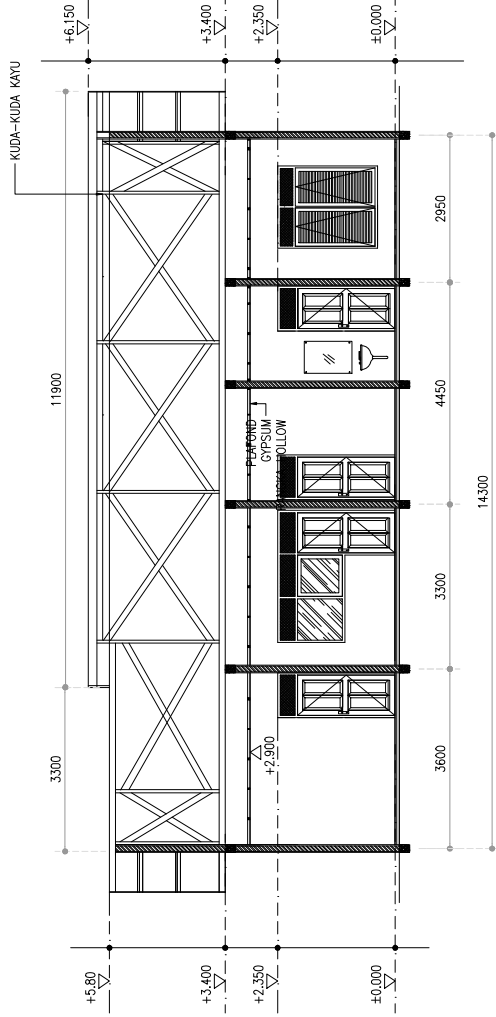

**POTONGAN A-A**  
 SKALA 1 : 100

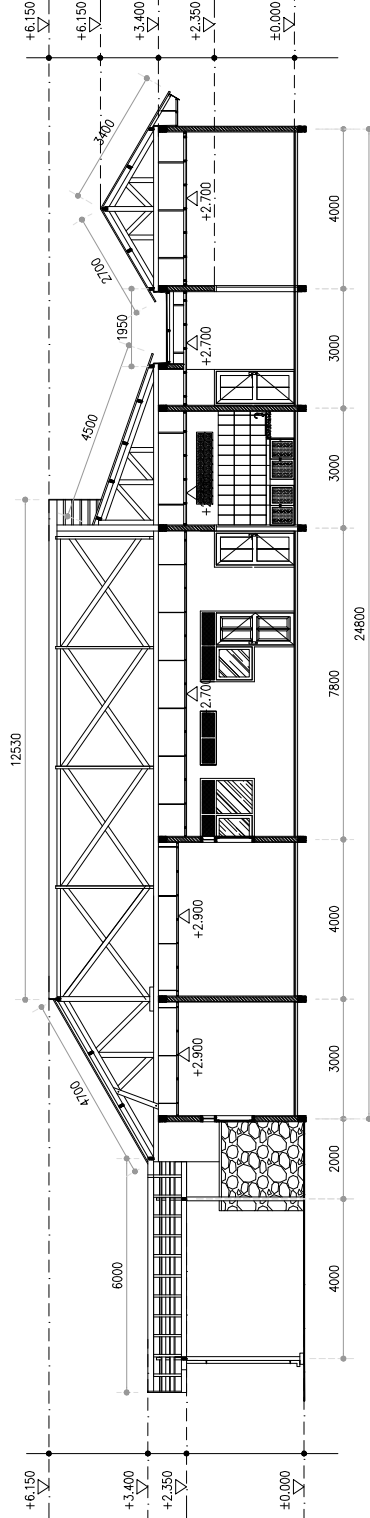

**POTONGAN B-B**  
 SKALA 1 : 150

**CATATAN**  
 1. SEMUA KUNCI PINTU, GANTI BESI  
 2. SEMUA KUSEN DAN DAUN PINTU-JENDELA DICATBARU  
 3. KUSEN TYPE PJ.1 PINTU DICANTAI JADI PINTU PANEL



**PEMBERI TUGAS**  
 MENGETAHUJINMENTUAJI  
 Pejabat Pembuat Persetujuan-2

Anwar Syam, SE, M.Ak  
 NIP. 198412012010721004  
 MENGETAHUJINMENTUAJI  
 Wakil Dekan Bidang  
 Sumberdaya Kejasama dan Pengembangan  
 Sekolah Pascasarjana

Prof. Dr. Ir. Tri Candia Sumarti, M.Si  
 NIP. 196612191991032001  
 MENGETAHUJINMENTUAJI  
 Tim Teknis PB

**KONSULTAN PERENCANA**  
 Anief Munandar, S.As  
 NIP. 197504011999031001

**PT. ARSENIO REKATAMA CARAKA**  
 Jl. Pahlawan Indonesia No. 20 Duren Kaya, Jakarta Barat  
 Telp. (021) 52100000, Fax. (021) 52100001  
 www.arsenio.com

**PEKERJAAN**  
 Renovasi Rumah Dinas Di Jalan Soka 7  
 Direktur  
 Fandani Fredyanto, ST

**TAHUN ANGGARAN**  
 TAHUN ANGGARAN 2024

**LOKASI**  
 KAMPUS PB DRAMAGA BOGOR

**SKALA**  
 DENAH KUSEN 1 : 100  
 TYPE KUSEN 1 : 50

**DIGAMBAR**  
**DIPERIKSA**  
**TANGGAL**  
**REVISI**

**NO. GAMBAR**  
**ARS-09**

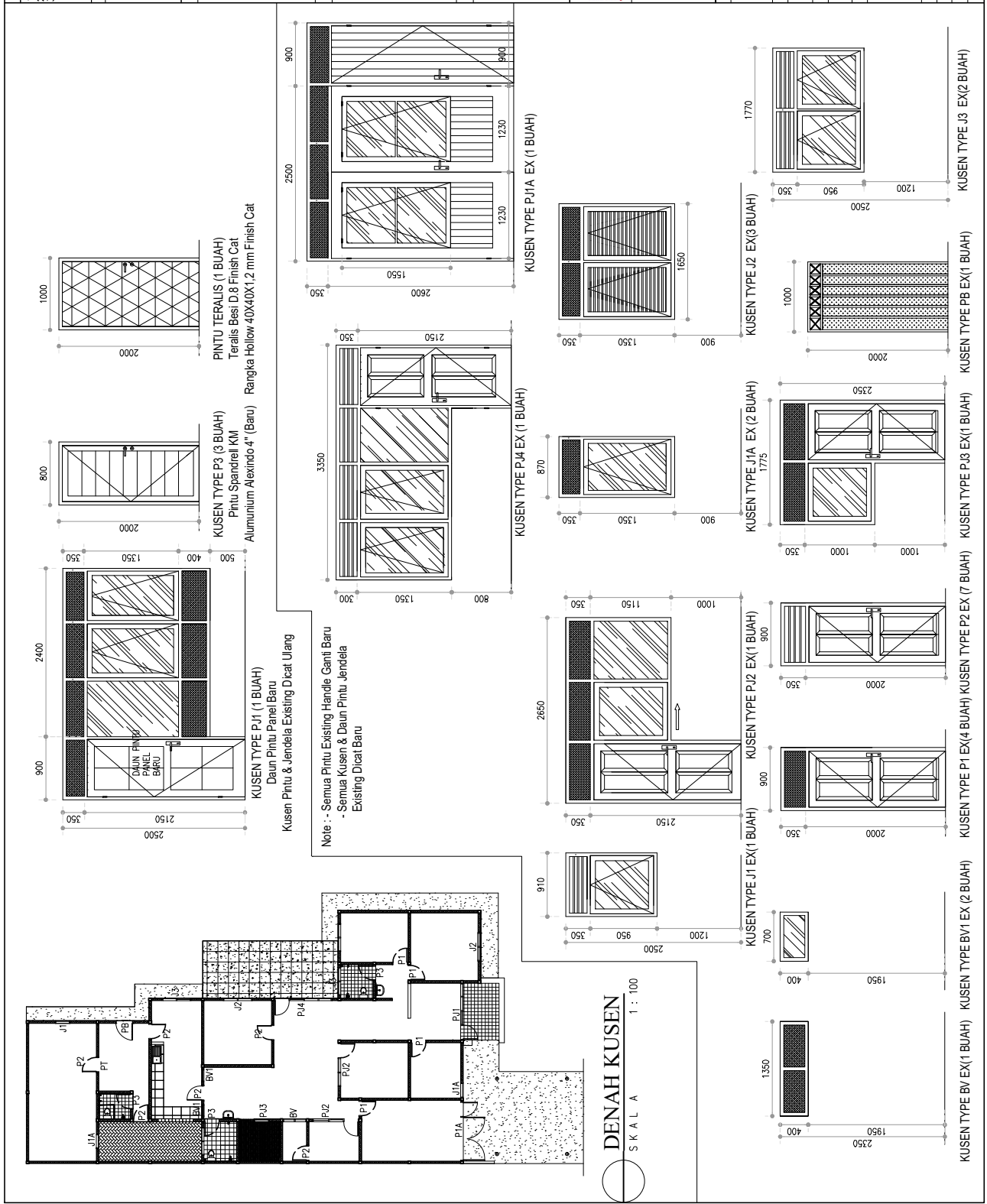

DIGAMBAR	NO. GAMBAR
DIPERIKSA	ARS-09
TANGGAL	
REVISI	



<b>CATATAN</b>	LANTAI YANG TIDAK DI GANTI
<b>PEMBERI TUGAS</b>	IPB University — Bogor Indonesia —
MENGETAHUI/MENYETUJUI	Pejabat Pembuat Persetujuan-2
MENGETAHUI/MENYETUJUI	Anwar Syam, SE, M.Ak NIP. 19841201 201012 1 004
MENGETAHUI/MENYETUJUI	Wakil Dekan Bidang Sumberdaya Kerjasama dan Pengembangan Sekolah Pascasarjana
MENGETAHUI/MENYETUJUI	Prof. Dr. Ir. Titi Candra Sumarti, M.Si NIP. 19661219 199103 2 001
MENGETAHUI/MENYETUJUI	Tim Teknis IPB
KONSULTAN PERENCANA	Arief Murnandar, S.Ars NIP. 19750401 199903 1 001
<b>PT ARSENIO REKATAMA CARAKA</b> CORPORATION, LIMITED JALAN KEMALING, KEMALING, KARAWANG, WEST JAVA, INDONESIA Telp. (021) 29149491-9492-9493-9494-9495-9496-9497-9498-9499-9500 Fax. (021) 29149491-9492-9493-9494-9495-9496-9497-9498-9499-9500 E-mail: <a href="mailto:arsenio@arsenio.com">arsenio@arsenio.com</a> , <a href="mailto:arsenio@arsenio.com">arsenio@arsenio.com</a> , <a href="mailto:arsenio@arsenio.com">arsenio@arsenio.com</a>	
<b>PEKERJAAN</b>	Fandani Fredyanto, ST Direktur
<b>TAHUN ANGGARAN</b>	RENOVASI RUMAH DINAS D. JALAN SOKA 7
<b>LOKASI</b>	TAHUN ANGGARAN 2024
<b>NAMA GAMBAR</b>	KAMPUS IPB DRAMAGA BOGOR
<b>SKALA</b>	1 : 125
<b>DIGAMBAR</b>	
<b>DIPERIKSA</b>	
<b>TANGGAL</b>	
<b>REVISI</b>	

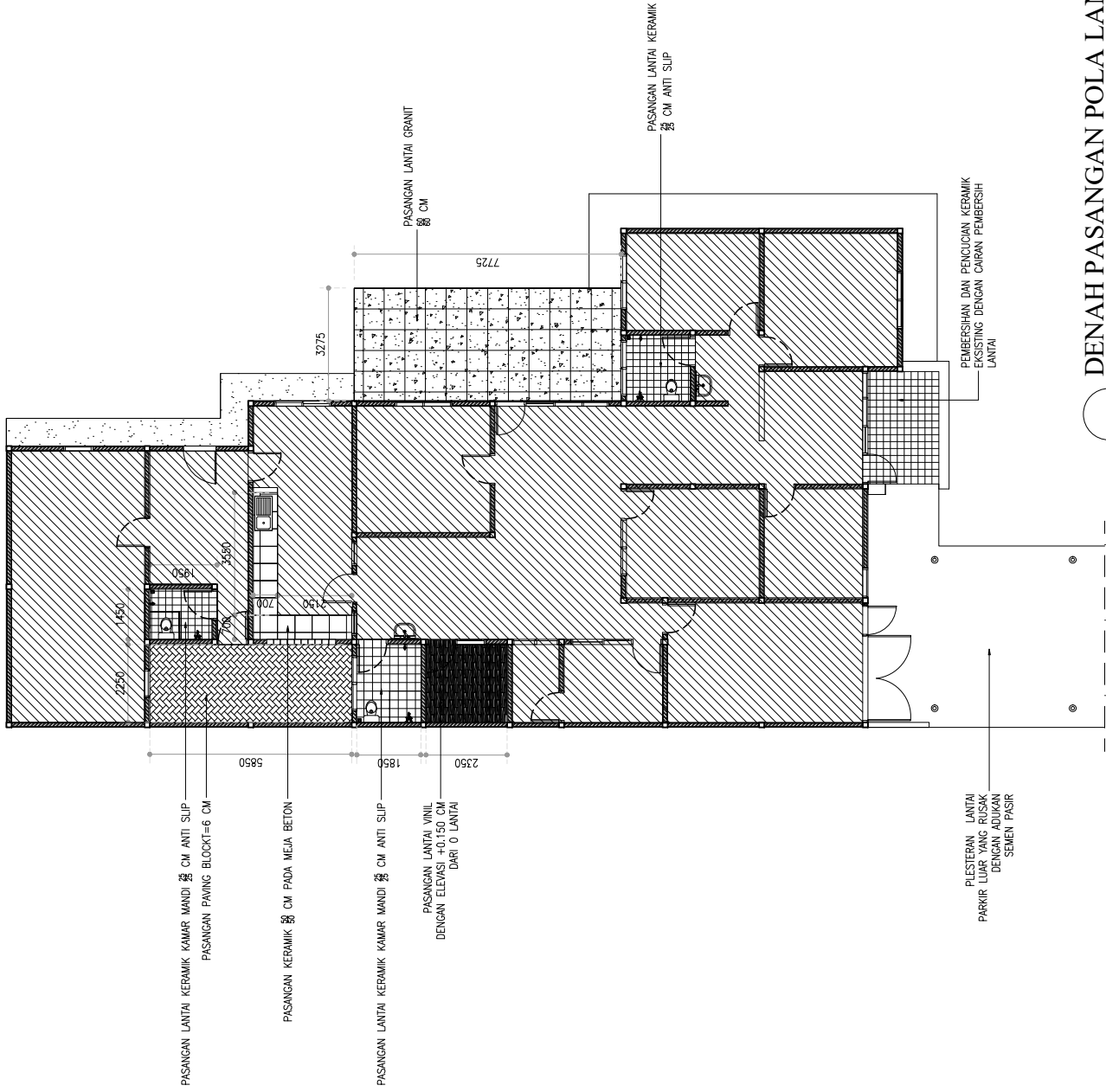

**DENAH PASANGAN POLA LANTAI BARU**  
SKALA 1 : 125

KETERANGAN	
	LAMPU DOWNLIGHT INBOW 12 WATT 26 BH
	STOP KONTAK 15 BH
	SAKLAR GANDA 8 BH
	SAKLAR TUNGGAL 10 BH
	MCB 8 BH
	METERAN 1 UNIT
	BOX PANEL 1 UNIT
	AC 8 UNIT
	STOP KONTAK AC 8 UNIT

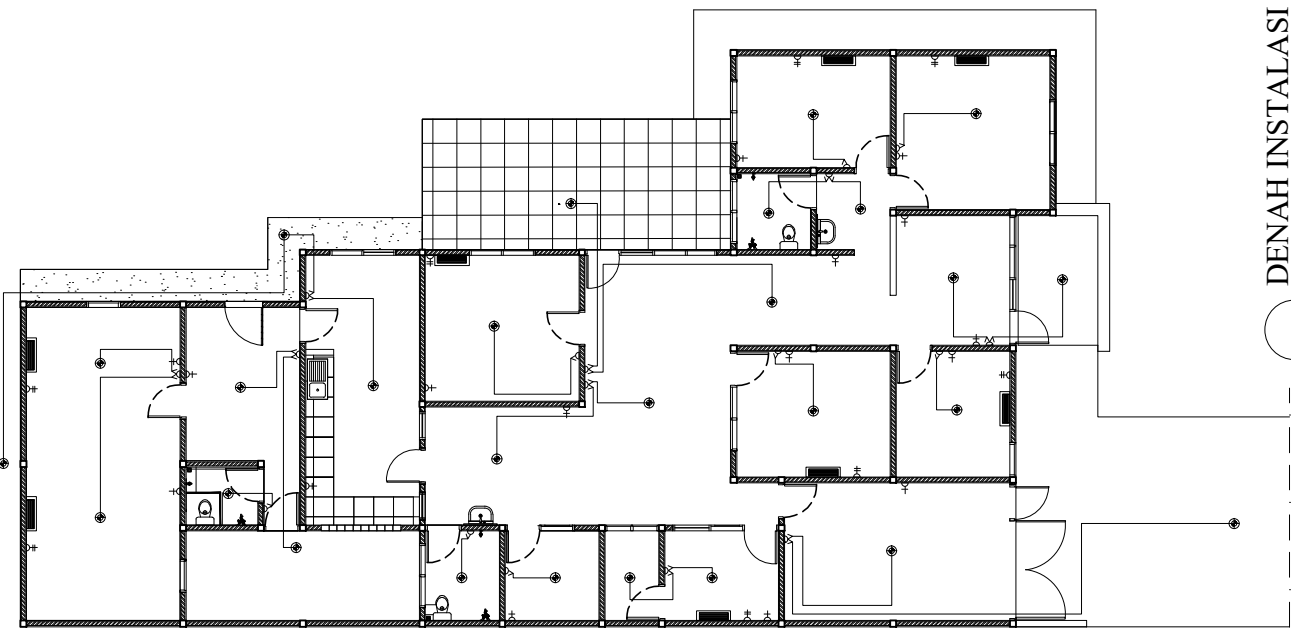

**DENAH INSTALASI LISTRIK**  
 SKALA 1 : 125

<b>CATATAN</b>	LANTAI YANG TIDAK DI GANTI
<b>PEMBERI TUGAS</b>	<b>IPB University</b> — Bogor Indonesia —
MENGETAHUI/MENYETUJUI	Pejabat Pembuat Persetujuan-2  Anwar Syam, SE, M.Ak NIP. 19841201 201012 1 004 MENGETAHUI/MENYETUJUI Wakil Dekan Bidang Sumberdaya Kerjasama dan Pengembangan Sekolah Pascasarjana
MENGETAHUI/MENYETUJUI	Prof. Dr. Ir. Titi Candra Sumarti, M.Si NIP. 19661219 199103 2 001 Tim Teknis IPB
<b>KONSULTAN PERENCANA</b>	Arief Murnandar, S.Ats NIP. 19750401 199903 1 001  <b>PT ARSENO REKATAMA CARAKA</b> CONSULTING ENGINEERING ARCHITECT PT. ARSENO REKATAMA CARAKA Gedung Arseno Rekatama Caraka Jl. Raya Bogor - Cipinang Permai, No. 115 Jakarta Timur, DKI Jakarta 13710 Telp. (021) 8225 7184 - 8185
<b>PEKERJAAN</b>	Fandani Fredyanto, ST Direktur  RENOVASI RUMAH DINAS DI JALAN SOKA7
<b>TAHUN ANGGARAN</b>	TAHUN ANGGARAN 2024
<b>LOKASI</b>	KAMPUS IPB DRAMAGA BOGOR
<b>NAMA GAMBAR</b>	SKALA
<b>DIGAMBAR</b>	NO. GAMBAR
<b>DIPERIKSA</b>	1 : 125
<b>TANGGAL</b>	ARS-12
<b>REVISI</b>	



<b>CATATAN</b>	
<b>PEMBERI TUGAS</b>	
 <b>IPB University</b> — Bogor Indonesia —	
<b>MENGETAHUI/MENYETUJUI</b> Pejabat Pembuat Persetujuan-2	
Anwar Syam, SE, M.Ak NIP. 19841201 201012 1 004 <b>MENGETAHUI/MENYETUJUI</b> Wakil Dekan Bidang Sumberdaya Kerjasama dan Pengembangan Sekolah Pascasarjana	
Prof. Dr. Ir. Titi Candra Sumarti, M.Si NIP. 19661219 199103 2 001 <b>MENGETAHUI/MENYETUJUI</b> Tim Teknis IPB	
<b>KONSULTAN PERENCANA</b> <b>PT. ARSENIO BEKATAMA CARAKA</b> <small>PT. ARSENIO BEKATAMA CARAKA          JALAN KEMUNINGAN, KEMUNINGAN, BOGOR, JAWA BARU          Telp. (021) 8791 2222, 8791 2223, 8791 2224, 8791 2225          Email: arsenio@arsenio.com, arsenio@arsenio.com</small>	
Arief Murnandar, S.Ars NIP. 19750401 199903 1 001	
<b>PEKERJAAN</b> Fandani Fredyanto, ST Direktur	
<b>TAHUN ANGGARAN</b> TAHUN ANGGARAN 2024	
<b>LOKASI</b> KAMPUS IPB DRAMAGA BOGOR	
<b>NAMA GAMBAR</b> DENAH TAMPAK DAN POTONGAN PAGAR BRC	
<b>SKALA</b> 1 : 20 1 : 30 1 : 50	
<b>DIGAMBAR</b> <b>DIPERIKSA</b> <b>TANGGAL</b> <b>REVISI</b>	
<b>NO. GAMBAR</b> <b>ARS-14</b>	

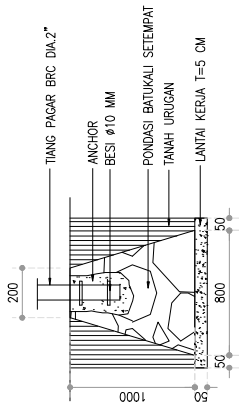

**DETAIL PONDASI PAGAR**  
 SKALA 1 : 20

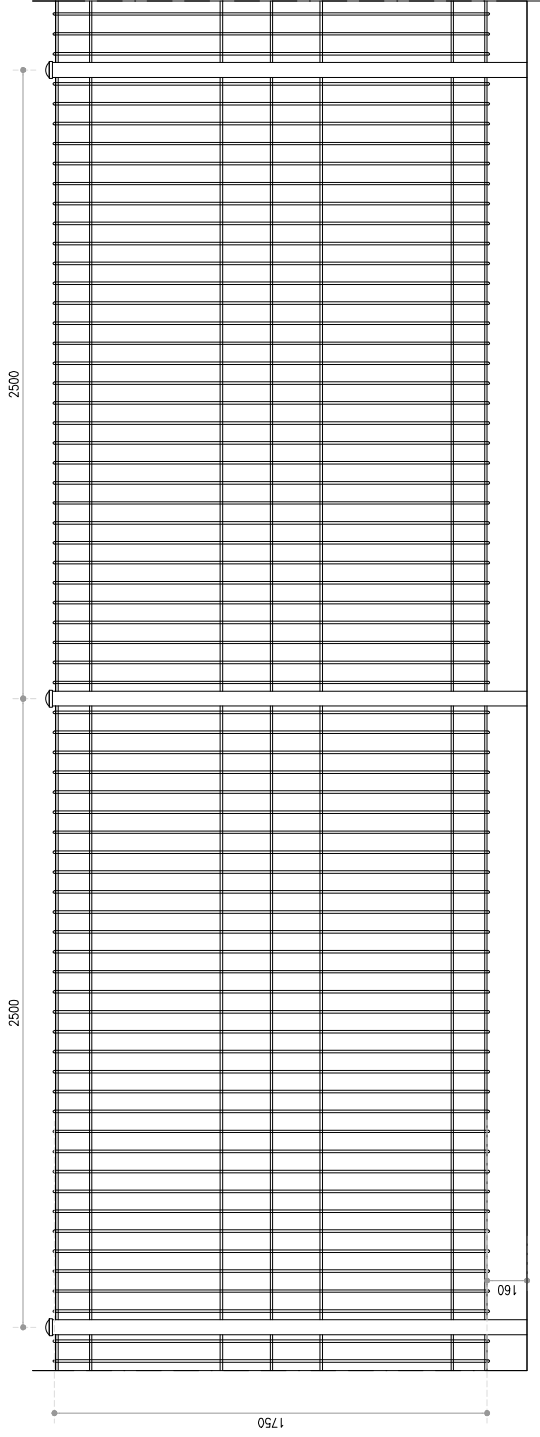

**TAMPAK DEPAN PAGAR BRC**  
 SKALA 1 : 20

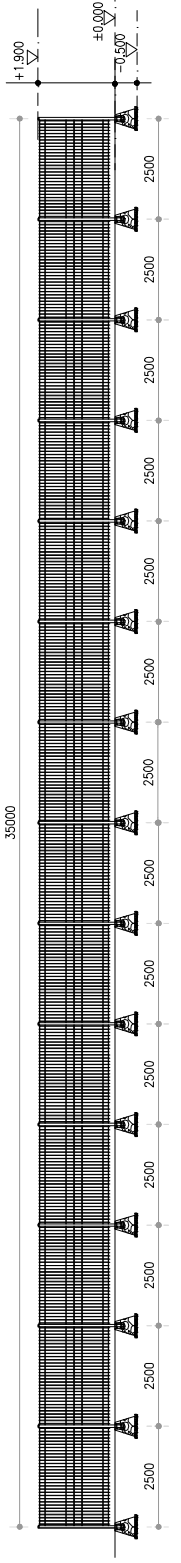

**POTONGAN PAGAR**  
 SKALA 1 : 50



<b>CATATAN</b>	
<b>PEMBERI TUGAS</b>	
 <b>IPB University</b> Bogor Indonesia	
<b>MENGETAHUI/MENYETUJUI</b> Pejabat Pembuat Persetujuan-2	
Anwar Syam, SE, M.Ak NIP. 19841201 201012 1 004 <b>MENGETAHUI/MENYETUJUI</b> Wakil Dekan Bidang Sumberdaya,Kerjasama dan Pengembangan Sekolah Pascasarjana	
Prof. Dr. I.R. Titi Candra Sumarti, M.Si NIP. 19661219 199103 2 001 <b>MENGETAHUI/MENYETUJUI</b> Tim Teknis IPB	
<b>KONSULTAN PERENCANA</b> <b>PT ARSENIO BEKATAMA CARAKA</b> C.A.R.A.K.A. (PT) ARSENIO BEKATAMA CARAKA PT ARSENIO BEKATAMA CARAKA Gedung Arsenio Bekatama Caraka Jl. Raya Bogor - Cipinang Permai, No. 105 Jakarta Timur 13131 Telp. (021) 785-4885 Email: arsenio@arsenio.com, arsenio@arsenio.co.id	
<b>PEKERJAAN</b> Fendani Fredyanto, ST Direktur	
<b>RENOVASI RUMAH DINAS DI JALAN SOKAT</b>	
<b>TAHUN ANGGARAN</b> TAHUN ANGGARAN 2024	
<b>LOKASI</b> KAMPUS IPB DRAMAGA BOGOR	
<b>NAMA GAMBAR</b> DENAH DAN POTONGAN KMWC 1	
<b>SKALA</b> 1 : 30 1 : 40	
<b>DIGAMBAR</b> <b>DIPERIKSA</b> <b>TANGGAL</b> <b>REVISI</b>	
<b>NO. GAMBAR</b> <b>ARS-15</b>	

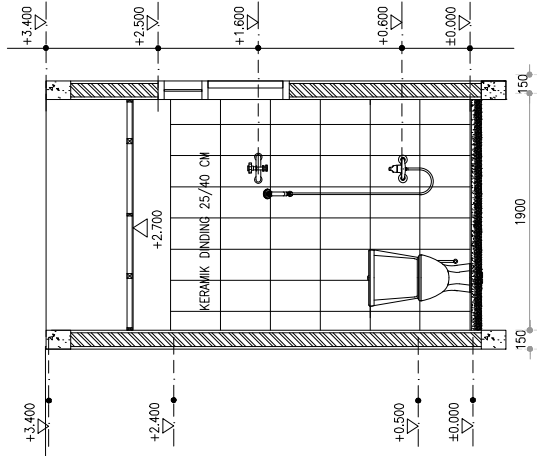

**POTONGAN C-C**  
 SKALA 1 : 40

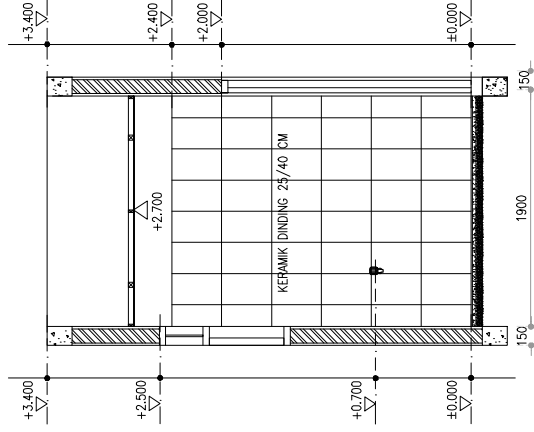

**POTONGAN D-D**  
 SKALA 1 : 40

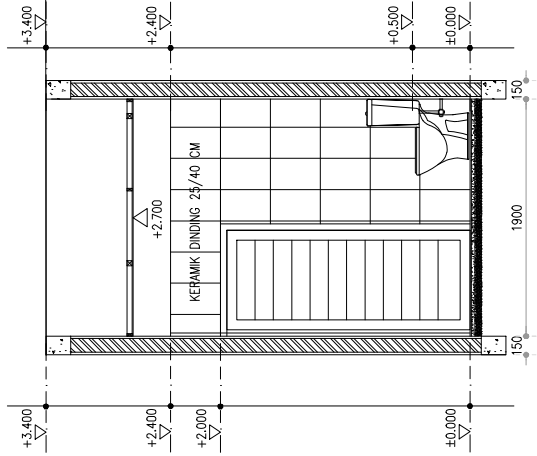

**POTONGAN B-B**  
 SKALA 1 : 40

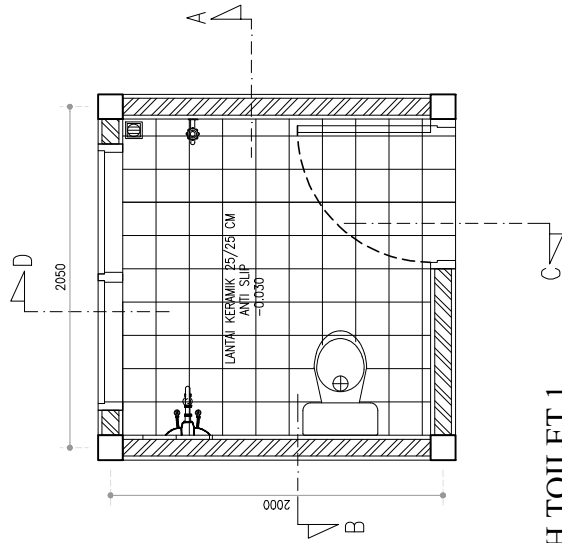

**DENAH TOILET 1**  
 SKALA 1 : 30

**POTONGAN A-A**  
 SKALA 1 : 40

<b>CATATAN</b>	
<b>PEMBERI TUGAS</b>	
 <b>IPB University</b> Bogor Indonesia	
<b>MENGETAHUI/MENYETUJUI</b> Pejabat Pembuat Persewaan-2	
Anwar Syam, SE, M.Ak NIP. 19841201 201012 1 004 <b>MENGETAHUI/MENYETUJUI</b> Wakil Dekan Bidang Sumberdaya Kerjasama dan Pengembangan Sekolah Pascasarjana	
Prof. Dr. Ir. Titi Candira Sumarti, M.Si NIP. 19661219 199103 2 001 <b>MENGETAHUI/MENYETUJUI</b> Tim Teknis IPB	
Arief Murnandar, S.Ars NIP. 19750401 199903 1 001 <b>KONSULTAN PERENCANA</b> <b>PT ARSENIO REKATAMA CARAKA</b> <small>PT ARSENIO REKATAMA CARAKA          JALAN KEMUNINGAN, KEMUNINGAN, BOGOR          Telp. 081-271785-4182          Email: arsenio@arsenio.com, arsenio@arsenio.net, arsenio@arsenio.id</small>	
<b>PEKERJAAN</b> Fendani Fredyanto, ST Direktur	
<b>RENOVASI RUMAH DINAS DI JALAN SOKAT</b>	
<b>TAHUN ANGGARAN</b> TAHUN ANGGARAN 2024	
<b>LOKASI</b> KAMPUS IPB DRAMAGA BOGOR	
<b>NAMA GAMBAR</b> DENAH DAN POTONGAN KIMWC 2	
<b>SKALA</b> 1 : 30 1 : 40	
<b>DIGAMBAR</b>	<b>NO. GAMBAR</b>
<b>DIPERIKSA</b>	
<b>TANGGAL</b>	<b>ARS-16</b>
<b>REVISI</b>	

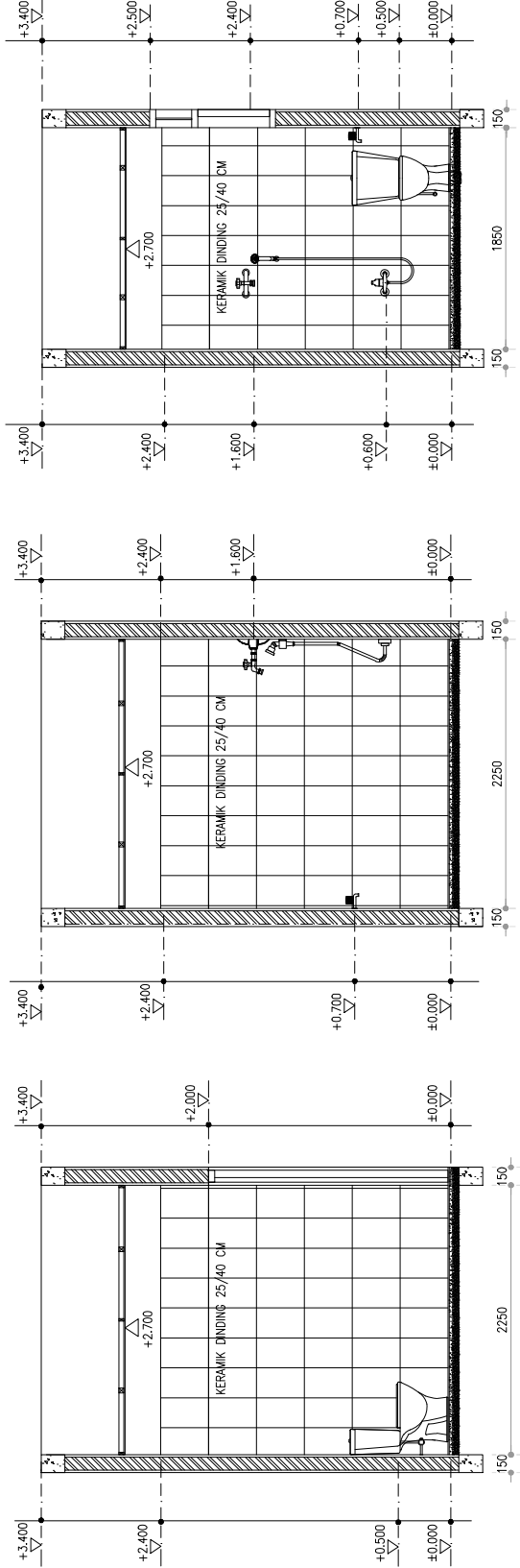

**POTONGAN A-A**  
SKALA 1 : 40

**POTONGAN B-B**  
SKALA 1 : 40

**POTONGAN C-C**  
SKALA 1 : 40

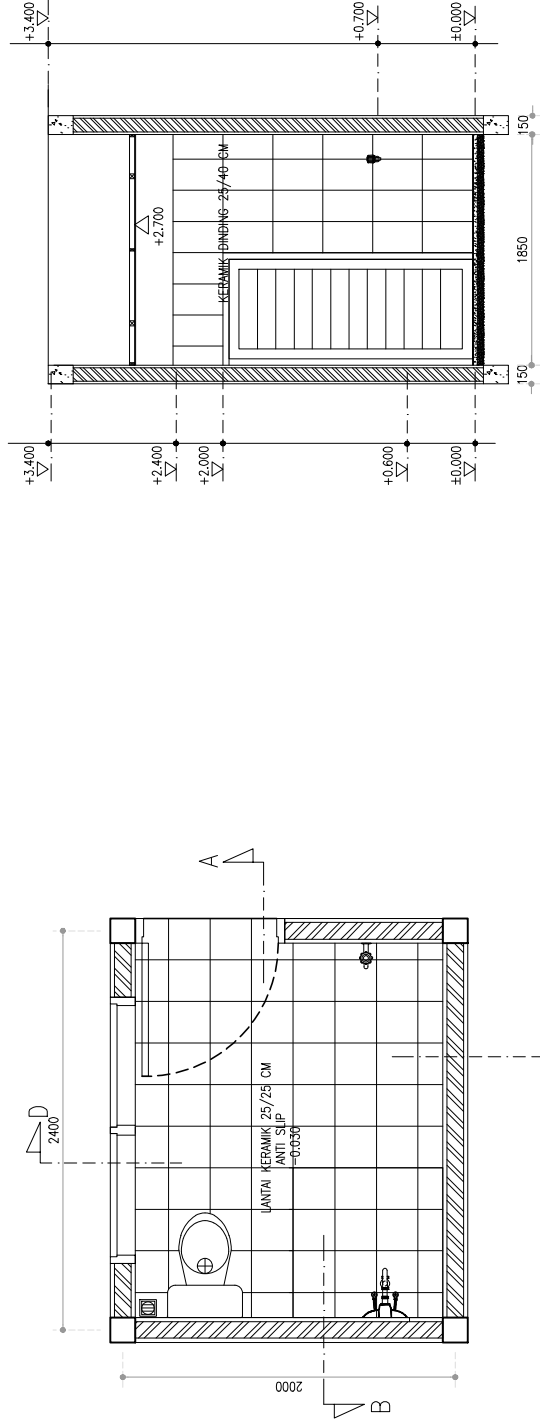

**DENAH TOILET 2**  
SKALA 1 : 30

**POTONGAN D-D**  
SKALA 1 : 40

<b>CATATAN</b>	
<b>PEMBERI TUGAS</b>	
 <b>IPB University</b> Bogor Indonesia	
<b>MENGETAHUI/MENYETUJUI</b> Pejabat Pembuat Peretujuan-2	
Anwar Syam, SE, M.Ak NIP. 19841201 201012 1 004 <b>MENGETAHUI/MENYETUJUI</b> Wakil Dekan Bidang Sumberdaya,Kerjasama dan Pengembangan Sekolah Pascasarjana	
Prof. Dr. Ir. Titi Candra Sunarti, M.Si NIP. 19661219 199103 2 001 <b>MENGETAHUI/MENYETUJUI</b> Tim Teknis IPB	
<b>KONSULTAN PERENCANA</b> <b>PT ARSENIO REKATAMA CARAKA</b> <small>PT ARSENIO REKATAMA CARAKA          JALAN SUNGAI BUNDAH, KEMUNING, BOGOR          Telp. (021) 89121000, 89121001, 89121002, 89121003, 89121004, 89121005          Email: info@arsenio.com, info@arsenio.com, info@arsenio.com, info@arsenio.com, info@arsenio.com</small>	
Arief Murnandar, S.Ars NIP. 19750401 199903 1 001	
Fendani Fredyanto, ST Direktur	
<b>PEKERJAAN</b> RENOVASI RUMAH DINAS DI JALAN SOKA7	
<b>TAHUN ANGGARAN</b> TAHUN ANGGARAN 2024	
<b>LOKASI</b> KAMPUS IPB DRAMAGA BOGOR	
<b>NAMA GAMBAR</b> DENAH DAN POTONGAN KIMWC 3	
<b>SKALA</b> 1 : 30 1 : 40	
<b>DIGAMBAR</b>	<b>NO. GAMBAR</b>
<b>DIPERIKSA</b>	
<b>TANGGAL</b>	<b>ARS-17</b>
<b>REVISI</b>	

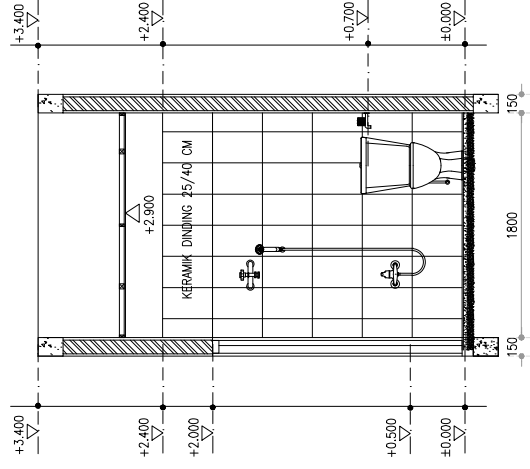

**POTONGAN C-C**  
 SKALA 1 : 40

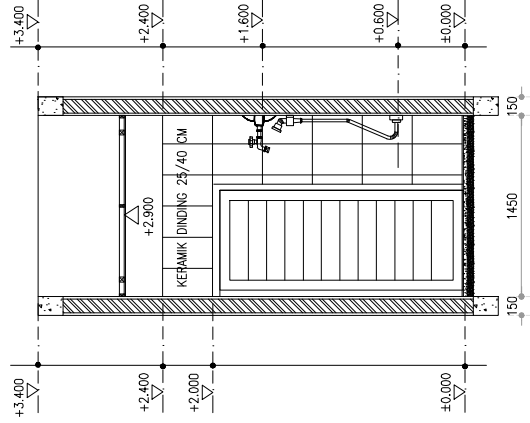

**POTONGAN B-B**  
 SKALA 1 : 40

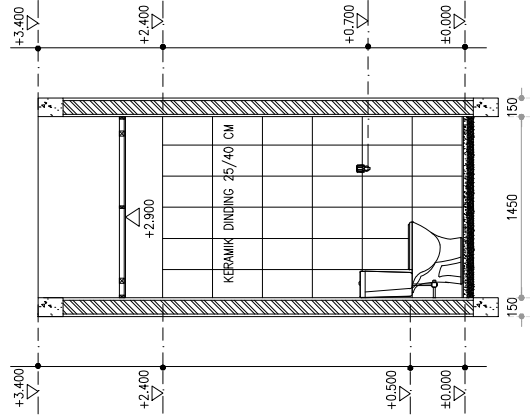

**POTONGAN A-A**  
 SKALA 1 : 40

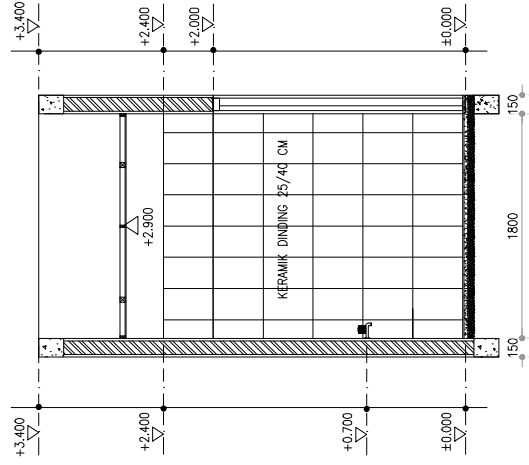

**POTONGAN D-D**  
 SKALA 1 : 40

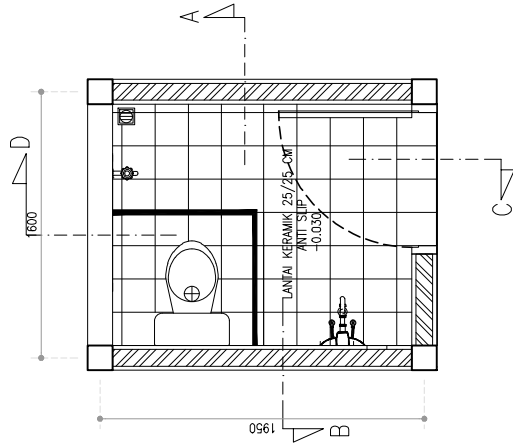

**DENAH TOILET 3**  
 SKALA 1 : 30

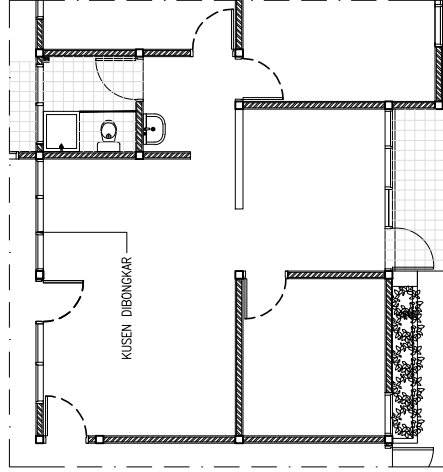

**DENAHEK EKSISTING**  
S K A L A 1 : 100

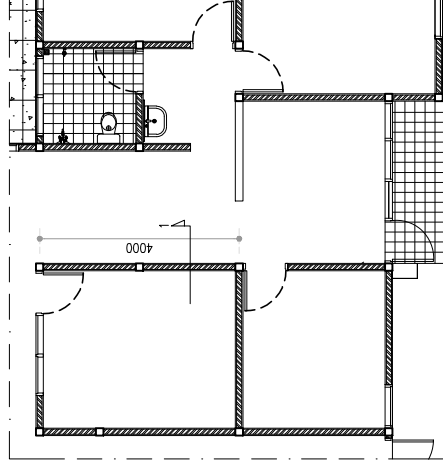

**DENAHEK PERUBAHAN**  
S K A L A 1 : 100

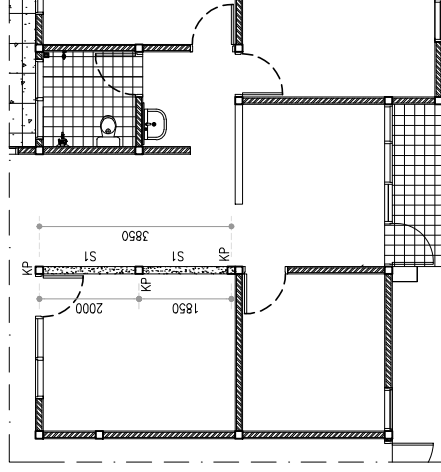

**DENAHEK SLOOF, KOLOM PRAKTIS DAN RING BALK**  
S K A L A 1 : 100

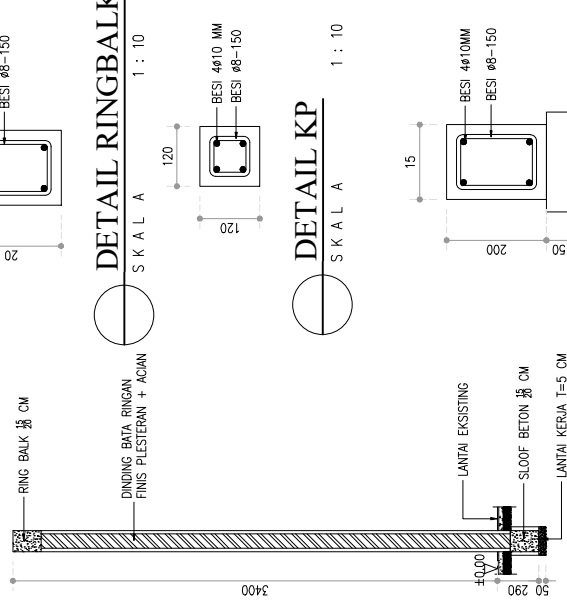

**DETAIL RINGBALK**  
S K A L A 1 : 10

**DETAIL KP**  
S K A L A 1 : 10

**DETAIL SLOOF**  
S K A L A 1 : 10

**POTONGAN I**  
S K A L A 1 : 30

**CATATAN**

**PEMBERI TUGAS**



**IPB University**  
— Bogor Indonesia —

MENGETAHUI/MENYETUJUI  
Pejabat Pembuat Persetujuan-2

Anwar Syam, SE, M.Ak  
NIP. 19841201 201012 1 004

MENGETAHUI/MENYETUJUI  
Wakil Dekan Bidang  
Sumberdaya, Kerjasama dan Pengembangan  
Sekolah Pascasarjana

Prof. Dr. Ir. Titi Candra Sumarti, M.Si  
NIP. 19661219 199103 2 001

MENGETAHUI/MENYETUJUI  
Tim Teknis IPB

Arief Murnandar, S.Ais  
NIP. 19750401 199903 1 001



**PT ARSENIO REKATAMA CARAKA**  
CORPORATE ARCHITECTURAL, ENGINEERING, AND PROJECT  
CONSULTANTS  
Jl. Pahlawan 100 No. 2000 Pahlawan, Jakarta Barat, Indonesia  
Telp. (021) 5200 1000 Fax (021) 5200 1001 Email: info@arsenio.com ID No. 003 02 7184 - 408

Fandani Fredyanto, ST  
Direktur

**PEKERJAAN**

RENOVASI RUMAH DINAS DI JALAN SOKAT 7

**TAHUN ANGGARAN**

TAHUN ANGGARAN 2024

**LOKASI**

KAMPUS IPB DRAMAGA BOGOR

**SKALA**

1 : 100

1 : 30

1 : 10

**NO. GAMBAR**

ARS-18

**DIGAMBAR**

DIPERIKSA

TANGGAL

REVISI

<b>CATATAN</b>	
<b>PEMBERI TUGAS</b>	
 <b>IPB University</b> — Bogor Indonesia —	
<b>MENGETAHUI/MENYETUJUI</b> Pejabat Pembuat Persetujuan-2  Anwar Syam, SE, M.Ak NIP. 19841201 201012 1 004 <b>MENGETAHUI/MENYETUJUI</b> Wakil Dekan Bidang Sumberdaya, Kerjasama dan Pengembangan Sekolah Pascasarjana	
Prof. Dr. Ir. Titi Candra Sumarti, M.Si NIP. 19661219 199103 2 001 <b>MENGETAHUI/MENYETUJUI</b> Tim Teknis IPB	
Arief Murnandar, S.Ats NIP. 19750401 199903 1 001 <b>KONSULTAN PERENCANA</b> <b>PT ARSENIO REKATAMA CARAKA</b> <small>PT ARSENIO REKATAMA CARAKA          JALAN KEMUNINGAN, KEMUNINGAN, BOGOR          16122          Telp. (021) 83391000, 83391001, 83391002, 83391003, 83391004, 83391005, 83391006, 83391007, 83391008          Email: arsenio@arsenio.co.id, arsenio@arsenio.com, arsenio@arsenio.net, arsenio@arsenio.org, arsenio@arsenio.id</small>	
<b>PEKERJAAN</b> Fandani Fredyanto, ST Direktur	
<b>RENOVASI RUMAH DINAS DI JALAN SOKA 7</b>	
<b>TAHUN ANGGARAN</b> TAHUN ANGGARAN 2024	
<b>LOKASI</b> KAMPUS IPB DRAMAGA BOGOR	
<b>NAMA GAMBAR</b> SKALA <b>1 : 20</b>	
<b>DETAIL MENARA TOREN</b>	
<b>DIGAMBAR</b>	<b>NO. GAMBAR</b>
<b>DIPERIKSA</b>	
<b>TANGGAL</b>	
<b>REVISI</b>	
<b>ARS-19</b>	

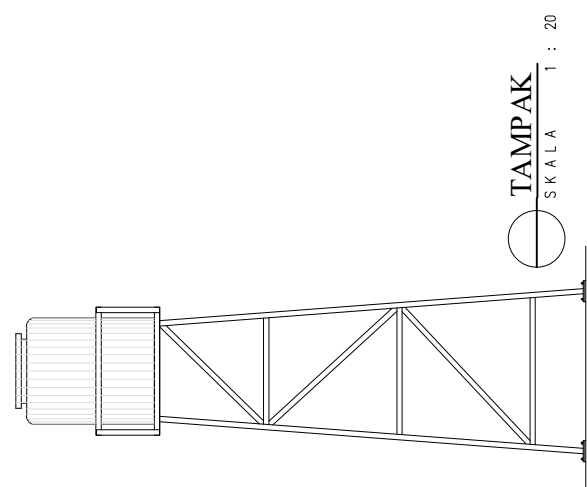
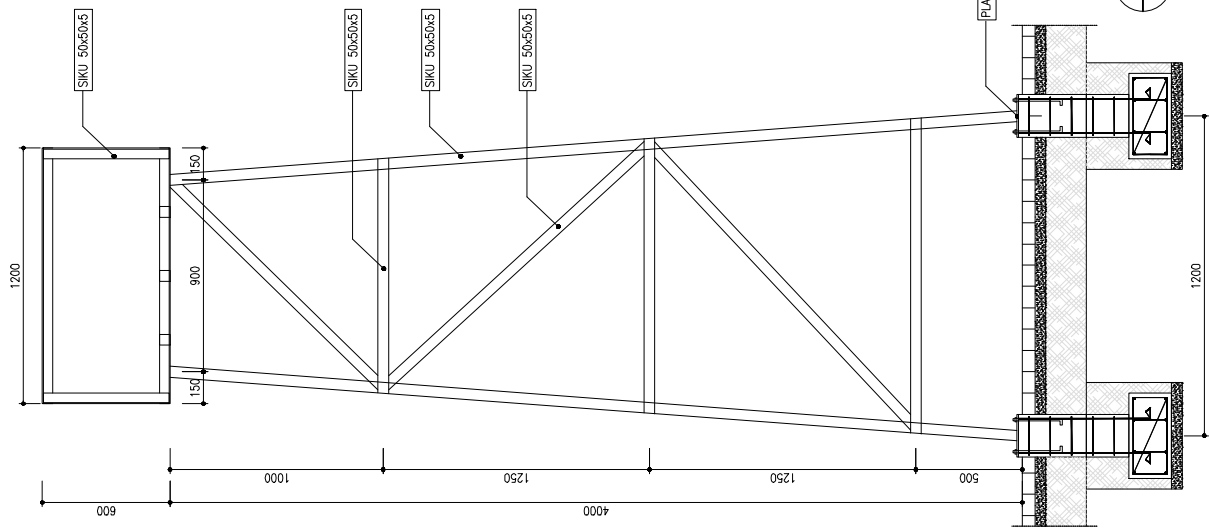

**TAMPAK**  
SKALA  
1 : 20

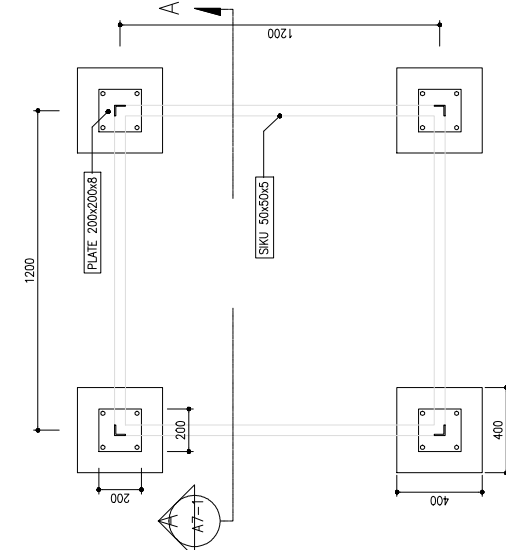

**TAMPAK ATAS**  
SKALA  
1 : 20

**POTONGAN A-A**  
SKALA  
1 : 20